

MEUBLES
CELIO

FABRICANT FRANÇAIS



LA PLUS *Belle* FAÇON DE RANGER

COLLECTIONS 2026-2027

LE BEAU PARTAGÉ AVEC VOUS



“Pour créer le beau, il faut des talents et de l’engagement. Chaque jour, les 200 femmes et hommes qui travaillent chez Meubles CELIO déploient ensemble tout leur savoir-faire pour imaginer de nouveaux aménagements pour la maison, sublimer les matériaux et rendre chaque création toujours plus durable et responsable.”

Alain et Thomas LIAULT
Dirigeants des Meubles CELIO



MEUBLES
CELIO
& VOUS



Entreprise familiale depuis 1952



200 collaborateurs passionnés



Fabriqués en Poitou-Charentes



Garantie 2+3 ans*



Livrés et montés chez vous**

*Les Meubles CELIO vous offrent une extension de garantie de 3 ans qui s'ajoute à la garantie légale de 2 ans.

**Voir conditions en magasin.

LE BEAU ENGAGÉ À VOS CÔTÉS

Chez Meubles CELIO, nous croyons que le beau prend tout son sens lorsqu'il est porteur de valeurs. Pour nos clients, bien sûr, mais aussi pour nos collaborateurs, notre territoire, ses habitants et l'environnement. Entreprise familiale ancrée en Poitou-Charentes depuis 1952, nous nous engageons dans une démarche sincèrement éco-responsable et soutenons activement la vie associative locale, afin de préserver le dynamisme et l'équilibre de notre région.



MEUBLES CELIO

FABRICANT FRANÇAIS



Le Stade Rochelais

Meubles CELIO est partenaire du Stade Rochelais depuis plus de 20 ans.



Crèche inter-entreprises

Inaugurée en septembre 2023, cette crèche responsable et vertueuse offre une solution à nos salariés jeunes parents.

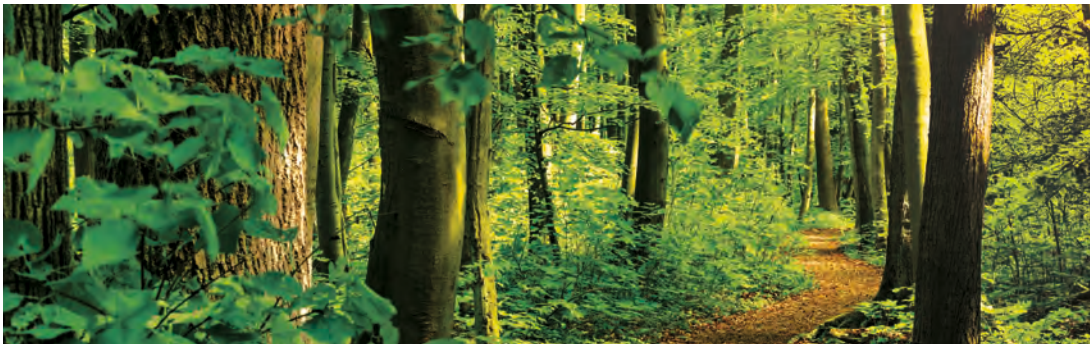

Démarche éco-responsable

Dans le choix de nos matériaux, dans la gestion de nos énergies, éclairages LED, chauffage de l'usine avec nos chutes de bois.

Rapport RSE



MEUBLES CELIO

FABRICANT FRANÇAIS



Les tables & chaises



4 tissus au choix Pieds en métal époxy noir

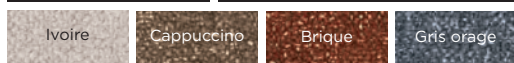

4 tissus au choix Pieds en métal époxy noir

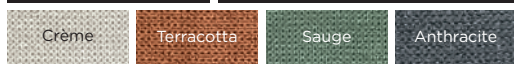

4 tissus au choix Pieds en métal epoxy noir

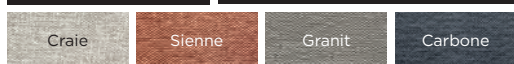



L 160 x 99 cm + 2 allonges de 40 cm

L 190 x 99 cm + 2 allonges de 50 cm

4 finitions
céramique au choix

Marbre
calacatta

Travertin

Graphite

Chêne



L 190 x 99 cm + 2 allonges de 50 cm

3 finitions céramique au choix

Travertin

Chêne

Graphite



L 180 x 95 cm + 2 allonges de 50 cm

3 finitions céramique au choix

Marbre blanc

Chêne
doré

Graphite

- 1 - La chaise collection Écrin, L 51 x H 86 x P 60 cm, tissu Ivoire, Gris orage, Brique ou Cappuccino, **249 €** (dont 2,63 € d'éco-part. mobilier).
 2 - La chaise collection Canopée, L 57 x H 86 x P 60 cm, tissu Terracotta, Crème, Vert sauge ou Anthracite, **234 €** (dont 2,63 € d'éco-part. mobilier).
 3 - La chaise collection Topaze, L 55 x H 91 x P 63 cm, tissu Craie, Carbone, Granit, **233 €**, ou Sienna, **257 €** (dont 1,82 € d'éco-part. mobilier).
 4 - La table collection Écrin, avec pied métal et plateau céramique Marbre calacatta, L 160 x L 99 x H 76 cm, L 240 cm avec les allonges, **2 475 €** (dont 13,50 € d'éco-part. mobilier).
 5 - La table collection Canopée, avec pied Papillon et plateau céramique Travertin, L 190 x L 98 x H 75 cm, L 290 cm avec les allonges, **2 590 €** (dont 18,90 € d'éco-part. mobilier).
 6 - La table collection Topaze, avec pied ruban et plateau céramique Chêne doré, L 180 x L 95 x H 77 cm, L 280 cm avec les allonges, **2 853 €** (dont 18,90 € d'éco-part. mobilier).
 Prix hors options, livraison et montage. Voir conditions en magasin.

Les meubles de rangement

2 fois plus de rangement qu'un buffet



3 finitions de façades au choix

Blanc tramé

Argile tramé

Chêne griffé

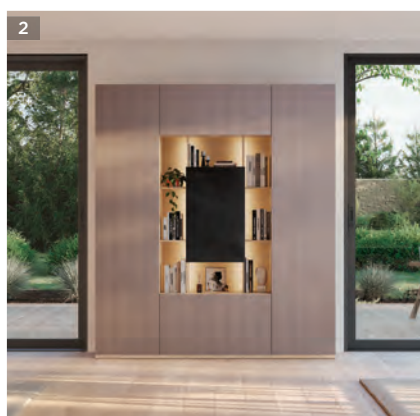

6 finitions de porte centrale

3 mélaminés

Blanc tramé

Argile tramé

Chêne griffé

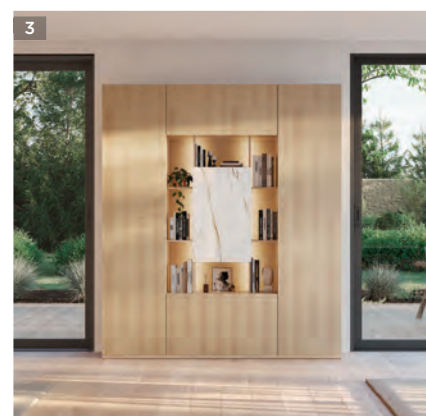

3 céramiques

Marbre calacatta

travertin

graphite



8 couleurs au choix



Buffet 3 ou 4 portes

3 dessus au choix

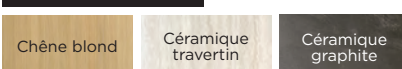

Buffet 3 ou 4 portes

2 couleurs au choix

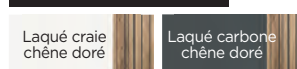

- 1 - Le meuble collection **Écrin**, façade Blanc tramé avec niche et porte centrale céramique Marbre Calacatta, L188 x H215 x P46 m, **3 949 €** (dont 43,06 € d'éco-part. mobilier).
- 2 - Le meuble collection **Écrin**, façade Argile tramé avec niche et porte centrale céramique Graphite, L188 x H215 x P46 m, **3 949 €** (dont 43,06 € d'éco-part. mobilier).
- 3 - Le meuble collection **Écrin**, façade Chêne griffé avec niche et porte centrale céramique Marbre Calacatta, L188 x H215 x P46 m, **3 949 €** (dont 43,06 € d'éco-part. mobilier).
- 4 - Le meuble collection **Pigment**, laqué Bleu nuit, portes battantes et tiroir, L 240 x H 92 x P 46 cm, avec pieds droits, **3 447 €** (dont 12,60 € d'éco-part. mobilier).
- 5 - Le buffet collection **Canopée**, 4 portes chêne blond avec dessus céramique Graphite, L 228 x H 85 x P 50 cm, **2 945 €** (dont 30,76 € d'éco-part. mobilier).
- 6 - Le buffet collection **Topaze**, 3 portes avec éclairage led intégré, laqué carbone et chêne doré rainuré, L 170 x H 88 x P 50 cm, **2 503 €** (dont 7 € d'éco-part. mobilier).

Prix hors options, livraison et montage. Voir conditions en magasin.

*Les meubles CELIO vous offrent une extension de garantie de 3 ans qui s'ajoute à la garantie légale de 2 ans.

**Voir conditions en magasin.

Les meubles TV

À vous de choisir votre dimension et votre style !

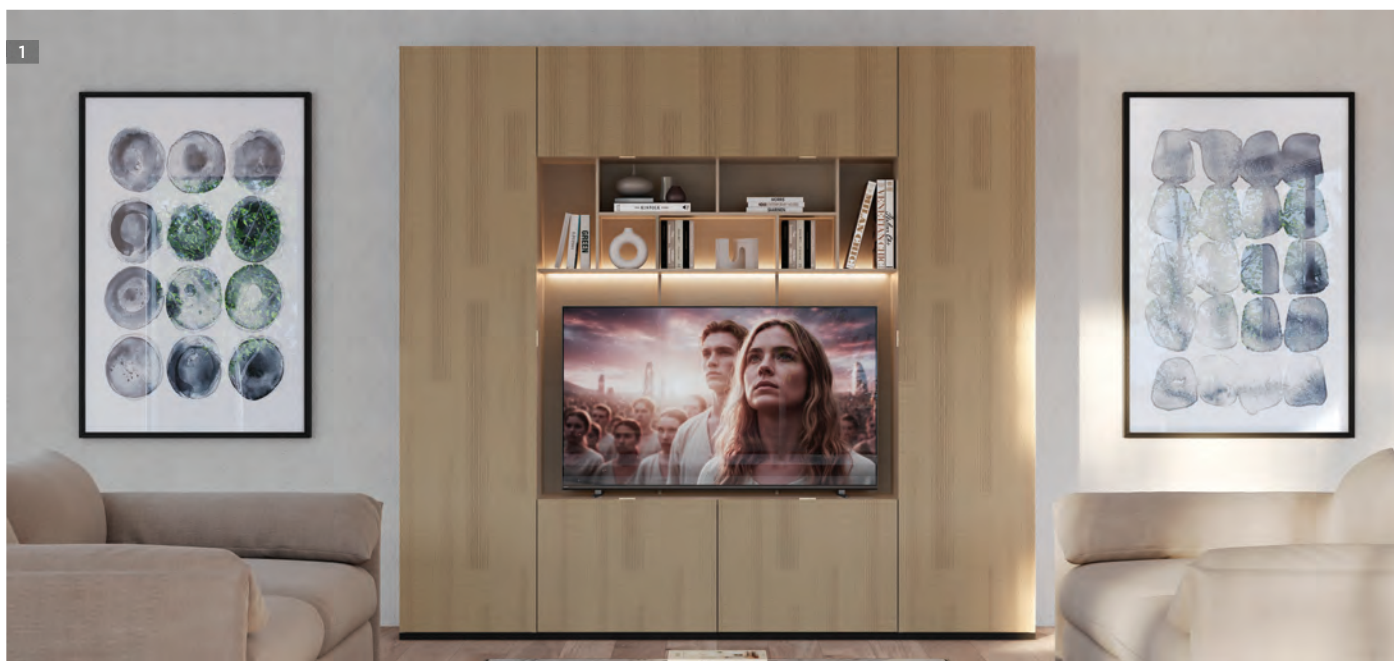

3 finitions de façades au choix

Blanc tramé

Argile tramé

Chêne griffé



2 couleurs au choix

Laqué craie
chêne doré

Laqué carbone
chêne doré

1 - Le meuble de rangement TV collection Écrin, façade Chêne griffé, L 232 x H 215 x P 46 cm, **4 217 €** (dont 22,68 € d'éco-part. mobilier).

2 - La composition TV collection Topaze : Le meuble TV extensible, laqué carbone chêne doré, L 200-260 x H 60 x P 42 cm, **1 700 €** (dont 7 € d'éco-part. mobilier). La colonne porte vitrine droite, L 80 x H 190 x P 42 cm, **1 601 €** (dont 7 € d'éco-part. mobilier). L'élément suspendu avec porte relevante, L 112 x H 33 x P 34 cm, **659 €** (dont 1,50 € d'éco-part. mobilier).



8 couleurs au choix



- 3 - **Le meuble TV collection Pigment**, laqué bleu nuit avec portes battantes, L 120 x H 57 x P 46 cm, avec pieds droits, **1 410 €** (dont 3,14 € d'éco-part. mobilier).
- 4 - **Le meuble TV collection Pigment**, laqué taupe avec niche, porte battante et tiroir, L 160 x H 57 x P 46 cm, avec pieds droits, **1 718 €** (dont 4,20 € d'éco-part. mobilier).
- 5 - **La composition TV collection Topaze** : **Le meuble TV extensible**, laqué craie avec 1 porte battante, L 170-230 x H 60 x P 42 cm, **1 564 €** (dont 4,20 € d'éco-part. mobilier). **La colonne porte vitrine droite**, L 80 x H 190 x P 42 cm, **1 601 €** (dont 7 € d'éco-part. mobilier). **L'étagère suspendue**, **219 €** (dont 0,92€ d'éco-part. mobilier).
- 6 - **La composition TV collection Canopée** : **Le meuble TV**, chêne blond, avec 2 portes battantes, 1 niche et 1 tiroir, L 200 x H 57 x P 41 cm, **1 564 €** (dont 4,20 € d'éco-part. mobilier). **Le surmeuble mobile**, L 150 x H 61 x P 35 cm, **415 €** (dont 1,50 € d'éco-part. mobilier). **La colonne porte vitrine verre fumé noir**, L 54 x H 138 x P 35 cm, **890 €** (dont 3,14 € d'éco-part. mobilier). **Le lot de 3 étagères graphiques**, **363 €** (dont 1,50€ d'éco-part. mobilier).

Prix hors options, livraison et montage. Voir conditions en magasin.

*Les meubles CELIO vous offrent une extension de garantie de 3 ans qui s'ajoute à la garantie légale de 2 ans.

**Voir conditions en magasin.

MEUBLES
CELIO

FABRICANT FRANÇAIS



LA CHAMBRE



Les lits

Vous avez besoin de rangement supplémentaire ?

Lits coffre



Une ouverture facile
pour une utilisation
au quotidien



- 1 - **Le lit coffre collection Multy**, composé d'une tête niche L 157 cm et d'un cadre coffre, teinte blanc neige, en 140 x 190 cm, **2 864 €** (dont 14,78 € d'éco-part. mobilier).
Le chevet indépendant 2 tiroirs, teinte blanc neige, L 40 x H 55 x P 39 cm, **670 €** (dont 2,20 € d'éco-part. mobilier).
- 2 - **Le lit coffre collection Opale**, composé d'une tête de lit droite L 187 cm, teinte craie et chêne doré rainuré noir et d'un cadre coffre, teinte chêne doré, en 140 x 190 cm, **2 782 €** (dont 14,78 € d'éco-part. mobilier). **Le chevet indépendant 2 tiroirs**, teinte craie avec tiroir haut chêne doré, L 44 x H 52 x P 40 cm, **542 €** (dont 1,50 € d'éco-part. mobilier).
- 3 - **Le lit coffre collection Opéra**, composé d'une tête de lit chevrons L 227 cm avec chevets tablettes intégrés et d'un cadre coffre, teinte chêne brut, en 140 x 190 cm, **2 929 €** (dont 9,18 € d'éco-part. mobilier). Hors option tiroirs pour chevets et éclairage.

Lits tiroirs

Rangez tout facilement grâce à 1 grand tiroir de chaque côté du lit



- 4 - **Le lit tiroirs collection Opéra**, composé d'une tête de lit rainurée L 168 cm et d'un cadre tiroirs, teinte chêne brut, en 140 x 190 cm, **1 928 €** (dont 6,38 € d'éco-part. mobilier). Hors option éclairage. **Le chevet indépendant 1 tiroir**, teinte chêne brut, L 39 x H 50 x P 35 cm, **509 €** (dont 1,50 € d'éco-part. mobilier).
- 5 - **Le lit tiroirs collection Multy**, composé d'une tête niche L 157 cm et d'un cadre tiroirs, teinte chêne clair, en 140 x 190 cm, **2 614 €** (dont 9,18 € d'éco-part. mobilier). Éclairage inclus. **Le chevet indépendant 1 tiroir 1 niche**, teinte chêne clair, L 40 x H 55 x P 39 cm, **574 €** (dont 1,50 € d'éco-part. mobilier).
- 6 - **Le lit tiroirs collection Beaumont**, composé d'une tête rangement L 170 cm et d'un cadre tiroirs, teinte gris galet, en 140 x 190 cm, **2 521 €** (dont 6,38 € d'éco-part. mobilier). Éclairage led inclus.

Prix hors options, livraison et montage. Voir conditions en magasin.

Les lits

NOUVEAUTÉ



Quel est votre coup de cœur ?

- 1 - Le lit collection Majestic, L 236 chêne griffé, en 160 x 200 cm, **2 997 €** (dont 12,60 € d'éco-part. mobilier).
Paire de chevets indépendants, 1 tiroir sur pied, L 43 x H 55 x P 43 cm, **1 334 €** (dont 3 € d'éco-part. mobilier).
- 2 - Le lit collection First, L 152 cm teinte chêne clair, en 140 x 190 cm, **899 €** (dont 4,20 € d'éco-part. mobilier).
Le chevet indépendant 1 tiroir, teinte chêne clair, L 35 x H 53 x P 35 cm, **334 €** (dont 1,50 € d'éco-part. mobilier).
- 3 - Le lit collection Toscane, composé d'un lit L 213, 140 x 190 bicolore Cachemire et Noyer de France, **1 807€** (dont 10,84 € d'éco-part. mobilier).
Paire de chevets attenants bicolores, avec tablette en verre, L 39 x H 102 x P 40 cm, **1 171 €** (dont 3,14 € d'éco-part. mobilier).



Offrez vous du beau qui dure !



4 - Le lit collection Opale, avec une tête de lit courbe L 246 cm, avec chevets intégrés et éclairage led, teinte craie et chêne doré rainuré noir, avec un cadre droit en 140 x 190 cm, **2 827 €** (dont 5,97 € d'éco-part. mobilier).

5 - Le lit collection Multy, composé d'une tête rainurée L 166 cm et d'un cadre galbé, teinte chêne argenté, en 140 x 190 cm, **1 575 €** (dont 5,32 € d'éco-part. mobilier).
La paire de chevets attenants 1 tiroir 1 tablette verre, teinte chêne argenté, L 43 x H 106 x P 42 cm, **1 165 €** (dont 3,14 € d'éco-part. mobilier).

6 - Le lit collection Beaumont, composé d'une tête charme L 170 cm et d'un cadre charme, teinte blanc lin, en 140 x 190 cm, **1 447 €** (dont 4,38 € d'éco-part. mobilier).
Le chevet indépendant 1 tiroir, teinte blanc lin, L 40 x H 60 x P 38 cm, **594 €** (dont 1,50 € d'éco-part. mobilier).

Prix hors options, livraison et montage. Voir conditions en magasin.

*Les meubles CELIO vous offrent une extension de garantie de 3 ans qui s'ajoute à la garantie légale de 2 ans.

**Voir conditions en magasin.

Les armoires - dressings

Coulissantes, battantes ou pliantes : quelle est votre préférence ?

Portes coulissantes

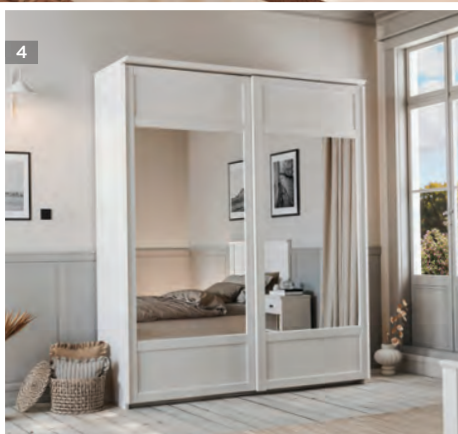

4 finitions de façades au choix



6 finitions de façades au choix



3 finitions de façades au choix

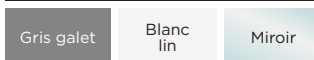

1 - L'armoire coulissante collection Majestic, 2 portes bois L 198 x H 231 x P 62 cm, **3 677 €** (dont 55,37 € d'éco-part. mobilier).

2 - L'armoire coulissante collection Opéra, 2 portes verrière, L 161 x H 230 x P 64 cm, **3 418 €** (dont 43,06 € d'éco-part. mobilier).

3 - L'armoire coulissante collection Multy, 2 portes bois chêne clair, 1 miroir central, équipée d'origine de 6 étagères et 3 penderies, L 230 x H 230 x P 68 cm, **3 936 €** (dont 67,67 € d'éco-part. mobilier).

4 - L'armoire coulissante collection Beaumont, 2 portes miroirs, L 158 x H 231 x P 62 cm, **3 329 €** (dont 43,06 € d'éco-part. mobilier).

Portes battantes



3 finitions de façades au choix

Gris galet

Blanc lin

Miroir

Portes pliantes

Ouverture complète pour une vue panoramique



Fermée

Ouverte

3 finitions de façades au choix

Noyer

Cachemire

Miroir

5 - La composition collection Opéra : La colonne galbée ouverte, teinte noire avec étagères chêne brut, L 39 x H 230 x P 54 cm, **914 €** (dont 4,20 € d'éco-part. mobilier).

L'armoire battante, 2 portes bois chêne brut avec 2 tiroirs en partie basse, L 100 x H 230 x P 57 cm, **1 994 €** (dont 12,60 € d'éco-part. mobilier).

6 - La composition collection Beaumont : teinte gris galet, l'armoire battante 2 portes bois, L 80 x H 230 x P 57cm, **1 728 €** (dont 7 € d'éco-part. mobilier).

Le module 4 portes battantes et 2 niches, L 80 x H 230 x P 57cm, **1 915 €** (dont 7 € d'éco-part. mobilier).

7 - L'armoire pliante collection Toscane, L 199 x H 230 x P 62 cm, 2 portes pliantes extérieures Cachemire et 2 portes intérieures miroir, équipée d'origine de 4 étagères mobiles et 2 penderies, **3 378 €** (dont 55,37 € d'éco-part. mobilier).

Prix hors options, livraison et montage. Voir conditions en magasin.

*Les meubles CELIO vous offrent une extension de garantie de 3 ans qui s'ajoute à la garantie légale de 2 ans.

**Voir conditions en magasin.

MEUBLES
CÉLIO

FABRICANT FRANÇAIS

COMMENT BIEN CHOISIR VOS AMÉNAGEMENTS INTÉRIEURS ?



Consultez
le guide
du dressing



Et si ranger devenait un plaisir ?



Colonne de rangement



Éclairage LEDS



Penderie relevable



Tiroir compartimenté



Grand tiroir avec sortie totale ou partielle



Bloc 2 tiroirs avec porte-pantalons



Porte-pantalons coulissant



Tablettes anglaises



Porte-chaussures coulissant

Les armoires - dressings

De quelles dimensions avez-vous besoin ?

Choisissez votre largeur

Toutes nos largeurs de portes coulissantes

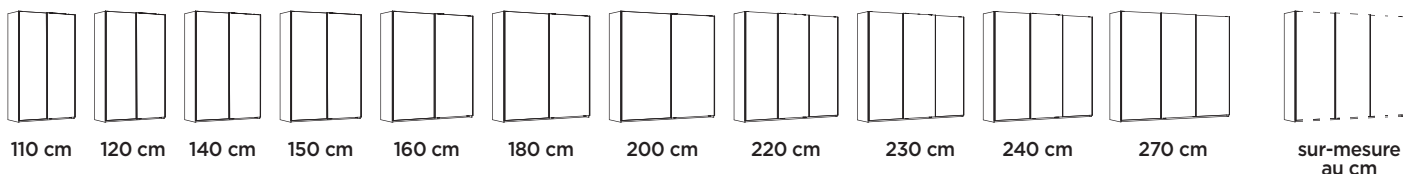

Toutes nos largeurs de portes battantes

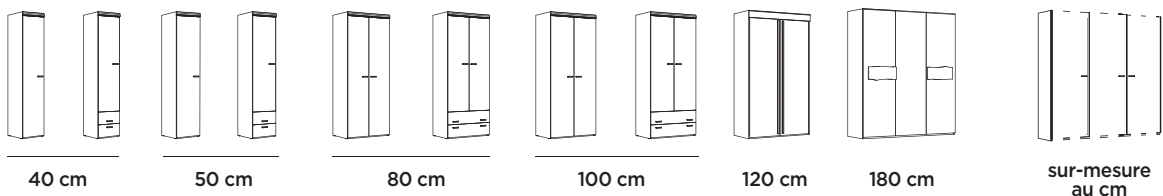

Toutes nos largeurs de portes pliantes

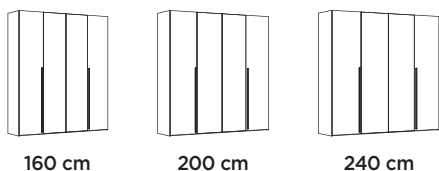

Solution de rangement maximisée et adaptée à votre intérieur



En savoir plus



Choisissez votre hauteur

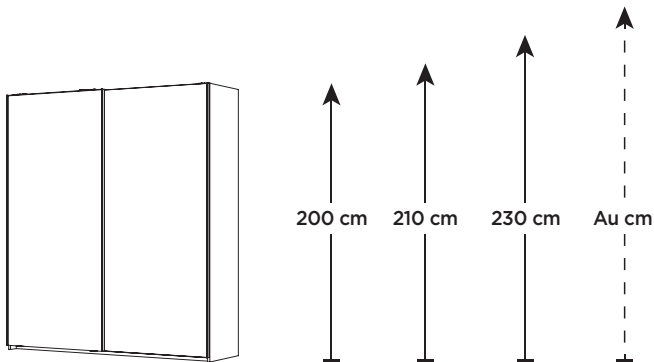

Petits ou grands espaces,
nos armoires s'adaptent à vos dimensions



Choisissez votre profondeur

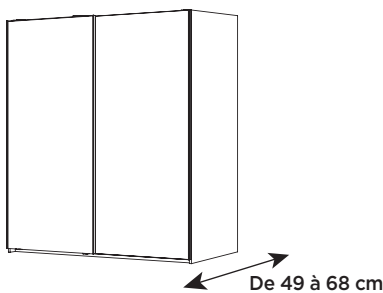

François - Responsable qualité

“ Pour profiter longtemps de nos produits, nous apportons une très grande importance au choix des finitions et des matériaux pour vous fabriquer des meubles de qualité supérieure. ”

La signature **QUALITÉ** Meubles **CELIO** :

- **Rails, poignées aluminium et galets en téflon** : matériaux indéformables et inoxydables, pour un coulissage fluide, silencieux et durable.
- **Panneaux épais** : haute densité gage de robustesse, pour des meubles résistants au quotidien.
- **Dos épais 6 mm en rainure + renforts 19 mm** : structure renforcée, pour une parfaite stabilité dans le temps.
- **Assemblage vis-insert métalliques + tourillons** : fixation solide et démontable, pour un montage/démontage sans limite.
- **Pieds réglables** : adaptabilité sur tous les sols, pour une installation stable et précise.



1 - L'armoire coulissante collection **Toscane**, 2 portes cachemire, 1 porte miroir, L 238 x H 231 x P 67 cm, **4 381 €** (dont 67,67 € d'éco-part. mobilier).
Prix hors options, livraison et montage. Voir conditions en magasin.

*Les meubles CELIO vous offrent une extension de garantie de 3 ans qui s'ajoute à la garantie légale de 2 ans.

**Voir conditions en magasin.

Les meubles de complément

Meubles d'appoint



Chiffonniers



1 - **Le meuble collection Pigment**, laqué bleu lagon avec niche, portes battantes et tiroir, L 80 x H 162 x P 46 cm, avec pieds droits, **2 178 €** (dont 7 € d'éco-part. mobilier).

2 - **Le meuble collection Pigment**, laqué ocre avec niche, portes battantes et tiroir, L 80 x H 127 x P 46 cm, avec pieds droits, **1 798 €** (dont 7 € d'éco-part. mobilier).

3 - **Le meuble collection Pigment**, laqué anthracite avec niche, portes battantes et tiroir, L 120 x H 92 x P 46 cm, avec pieds droits, **1 923 €** (dont 7 € d'éco-part. mobilier).

4 - **Le meuble collection Pigment**, laqué vert cendré avec niche, portes battantes et tiroir, L 120 x H 145 x P 46 cm, avec pied cadre, **2 857 €** (dont 7 € d'éco-part. mobilier).

5 - **Le meuble collection Pigment**, laqué bleu nuit avec portes battantes, L 120 x H 75 x P 46 cm, avec pied cadre, **1 813 €** (dont 3,14 € d'éco-part. mobilier).

6 - **Le chiffonnier collection Majestic**, 4 tiroirs, teinte chêne griffé, L 55 x H 106 x P 48 cm, **1 273 €** (dont 4,20 € d'éco-part. mobilier).

7 - **Le chiffonnier collection Multy**, 4 tiroirs, teinte chêne argenté, L 54 x H 107 x P 44 cm, **1 013 €** (dont 4,20 € d'éco-part. mobilier).

8 - **Le chiffonnier collection Beaumont**, 4 tiroirs, teinte blanc lin, L 56 x H 105 x P 50 cm, **1 161 €** (dont 4,20 € d'éco-part. mobilier).

9 - **Le chiffonnier collection Opéra**, 1 porte et 2 tiroirs, teinte chêne brut, L 54 x H 139 x P 46 cm, **1 120 €** (dont 4,20 € d'éco-part. mobilier).

Commodes

NOUVEAUTÉ



- 10 - La pantalonnière collection Majestic, 3 tiroirs, chêne griffé, L 131 x H 78 x P 48 cm, **1 497 €** (dont 7 € d'éco-part. mobilier).
 11 - Le combiné collection Beaumont, 1 porte et 3 tiroirs, teinte gris galet, L 146 x H 81 x P 50 cm, **1 645 €** (dont 7 € d'éco-part. mobilier).
 12 - La pantalonnière collection Beaumont, 3 tiroirs, teinte blanc lin, L 133 x H 81 x P 50 cm, **1 507 €** (dont 7 € d'éco-part. mobilier).
 13 - La pantalonnière collection Multy, 3 tiroirs, teinte chêne clair, L 129 x H 77 x P 44 cm, **1 245 €** (dont 7 € d'éco-part. mobilier).
 14 - La commode collection Multy, 3 tiroirs, teinte chêne argenté, L 95 x H 77 x P 44 cm, **1 068 €** (dont 4,20 € d'éco-part. mobilier).
 15 - La commode collection Toscane, 3 tiroirs, bicolore cachemire / Noyer de France, L 98 x H 88 x P 48 cm, **1 174 €** (dont 4,20 € d'éco-part. mobilier).
 16 - La pantalonnière collection Opale, 3 tiroirs, teinte craie et bandeau chêne doré rainuré noir, L 130 x H 88 x P 48 cm, **1 711 €** (dont 10,84 € d'éco-part. mobilier).
 17 - La commode collection Opéra, 3 tiroirs, teinte chêne brut, L 95 x H 81 x P 46 cm, **1 120 €** (dont 4,20 € d'éco-part. mobilier).

Prix hors options, livraison et montage. Voir conditions en magasin.

MEUBLES CELIO

FABRICANT FRANÇAIS



LE GAIN DE PLACE



Les lits escamotables

Un vrai lit en plus quand vous en avez besoin ?

Lit escamotable



Simple à manipuler, s'ouvre et se referme sans effort



2 couleurs au choix

Chêne naturel

Blanc neige

La gamme SMART

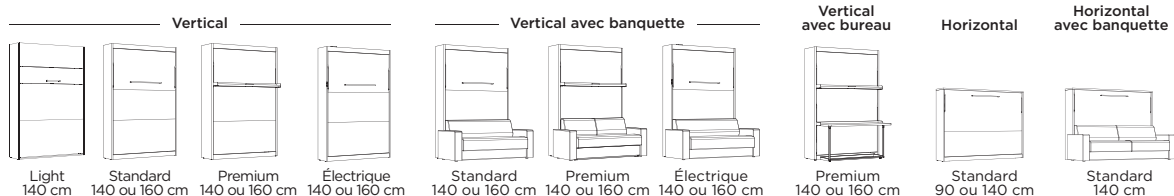

En savoir plus



Lit escamotable bureau



Travailler, dormir, gagner de la place



- 1 - Lit escamotable collection **Smart Light**, couchage de 140 cm, teinte chêne naturel, L 153 x H 231 x P 38 cm fermé, P 225 cm ouvert, **2 997 €** (dont 12,60 € d'éco part. mobilier).
- 2 - Lit escamotable collection **Smart Light**, couchage de 140 cm, teinte blanc neige, L 153 x H 231 x P 38 cm fermé, P 225 cm ouvert, **2 997 €** (dont 12,60 € d'éco part. mobilier).
- 3 - Lit escamotable collection **Smart**, vertical Premium avec bureau pour literie en 140 cm, L 156 x H 231 x P 105 cm fermé / P 223 cm ouvert, chêne naturel, tablette-poignée anthracite et bureau, chêne naturel.

Prix hors options, livraison et montage. Voir conditions en magasin.

*Les meubles CELIO vous offrent une extension de garantie de 3 ans qui s'ajoute à la garantie légale de 2 ans.

**Voir conditions en magasin.

Les lits escamotables

Et si votre salon se transformait en chambre ?

Lit escamotable banquette



Un vrai confort jour et nuit



30 tissus de banquette au choix

SOFT : nettoyage facile à l'eau



PLANET : tissu à base de plastiques recyclés

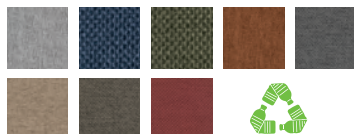

SWEET : effet velours



3D : nouvelle tendance

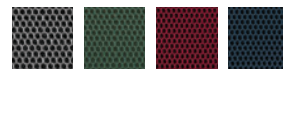

Lit escamotable horizontal



Petite profondeur de 38 cm pour un encombrement minimal, avec un matelas épais de 21 cm qui offre un vrai confort



3 couleurs au choix

6 couleurs laqué au choix

Chêne naturel

Blanc neige

Cachemire

Laqué bleu nuit

Laqué vert forêt

Laqué rouge volcan

Laqué anthracite

Laqué brique

Laqué ocre

1 - Lit escamotable collection Smart, vertical Premium avec banquette pour literie en 140 cm, L 182 x H 231 x P 126 cm fermé / P 223 cm ouvert, blanc neige, tablette-poignée laque ocre, banquette accoudoirs large.

2 - Lit escamotable collection Smart, horizontal pour literie 90 cm, L 216 x H 113 x P 38 cm fermé, P 111 cm ouvert, chêne naturel. Option surmeuble avec portes laquées vert forêt, L216 x H 69 x P 38 cm.

3 - Lit escamotable collection Smart, horizontal avec banquette pour literie 140 cm, L 219 x H 163 x P 115 cm fermé, P 161 cm ouvert, chêne naturel, banquette accoudoirs fins. Option surmeuble avec portes laquées brique, L216 x H 69 x P 38 cm.

*Les meubles CELIO vous offrent une extension de garantie de 3 ans qui s'ajoute à la garantie légale de 2 ans.

**Voir conditions en magasin.

Le rangement sur-mesure

Votre intérieur est unique, votre dressing aussi... au millimètre près !

Dressing sur-mesure



Le dressing OPTIMA sur-mesure à partir de 610€ le mètre linéaire

14 finitions au choix

Argile	Cachemire	Craie	Blanc neige	Lin taupe	Chêne clair	Chêne brut
Chêne argenté	Chêne blond	Chêne graphite	Chêne naturel	Chêne doré	Noyer de France	Noir

Portes et aménagements de placards sur-mesure



Portes de placard OPTIMA à partir de 684 € le mètre linéaire

Découvrez vos portes
et aménagements
de placard au centimètre
sur meubles-celio.fr



MEUBLES CELIO

FABRICANT FRANÇAIS



**TOUS NOS MEUBLES SONT LIVRÉS ET MONTÉS
À VOTRE DOMICILE* ET GARANTIS 2 + 3 ANS****

Rendez-vous en magasin pour découvrir nos produits, être conseillé et profiter de nos services :

meubles-celio.fr     

Les prix indiqués dans ce catalogue sont les prix de vente TTC conseillés en euros en date du 1^{er} avril 2026. Ils subiront des hausses en cours d'année, suivant les fluctuations liées aux prix des matières premières, législation en vigueur, y compris éco-mobilier et autres éléments. Ce sont des prix emportés, hors options, hors livraison et montage. Voir conditions en magasins.

RCS Niort 331 566 620. La société Meubles CELIO se réserve le droit de modifier les meubles présentés dans le catalogue ainsi que leurs caractéristiques sans préavis. Les prix sont donnés à titre indicatif. Les photos sont non contractuelles. Les teintes sont données à titre indicatif, sous réserve d'écarts de couleurs liés aux techniques d'impression. Valeur 6 €. Ne pas jeter sur la voie publique.

Crédits photos : BIEFFE, Studios Garnier, Madly, Ulis 3D, Vol De Nuit, Stéphane Audran, Getty Images, Shutterstock, iStock. Imprimerie POLLINA - 85400 LUÇON (75 kms).
*Voir conditions en magasin. **La garantie 5 ans comprend la garantie légale de 2 ans + l'extension de garantie de 3 ans offerte par Meubles CELIO.

